

No: XG2502852



中国认可
国际互认
检测
TESTING
CNAS L0153



检验报告

TEST REPORT

认证委托人: 广东东君照明有限公司

产品型号名称: DJ-ZM-ACZ-05N200L型消防应急照明灯具

检验类别: 型式试验



广东产品质量监督检验研究院

GUANGDONG TESTING INSTITUTE OF PRODUCT QUALITY SUPERVISION

国家消防产品质量检验检测中心(广东)

CHINA NATIONAL QUALITY TESTING CENTER FOR FIRE FIGHTING PRODUCTS(GUANGDONG)



广东产品质量监督检验研究院
国家消防产品质量检验检测中心（广东）

检 验 报 告



报告随机号: BJA1256

共 14 页 第 1 页

产品名称	消防应急照明灯具	型 号	DJ-ZM-ACZ-05N200L
认证委托人	广东东君照明有限公司	检验类别	型式试验
生产者	广东东君照明有限公司	生产日期	2025 年 9 月 1 日
生产企业	广东东君照明有限公司	抽 样 者	/
抽样基数	/	抽样日期	/
抽样地点	/	受理日期	2025 年 10 月 23 日
样品数量	2 台	检验日期	2025 年 10 月 23 日 至 2026 年 1 月 6 日
样品状态	完好		
检验依据	GB 17945-2024 《消防应急照明和疏散指示系统》 CNCA-C18-03: 2024 《强制性产品认证实施规则 避难逃生产品》 CCCF-CCC-IV 《强制性产品认证实施细则 避难逃生产品 消防应急照明和疏散指示系统产品》		
检验项目	全部适用项目		
检 验 结 论	经按 GB 17945-2024 《消防应急照明和疏散指示系统》、 CNCA-C18-03: 2024 《强制性产品认证实施规则 避难逃生产品》、 CCCF-CCC-IV 《强制性产品认证实施细则 避难逃生产品 消防应急照明 和疏散指示系统产品》检验，合格。 <p style="text-align: right;">(检验检测专用章) 签发日期: 2025 年 1 月 9 日</p>		
备 注	1、检验单号: YXFSS25/003374; 2、报告中“/”表示无内容,“—”表示不适用于该产品。		

批准:

审核:

编制:

广东产品质量监督检验研究院
国家消防产品质量检验检测中心（广东）
检 验 报 告

共 14 页 第 2 页

认证委托人	广东东君照明有限公司		
通信地址	广东省江门市江海区横海路 7 号 2 幢车间一第二、四、五层, 3 栋车间二第一、四、五层, 4 栋车间三		
联系电话	0750-7360508	传 真	0750-7360508

产品照片

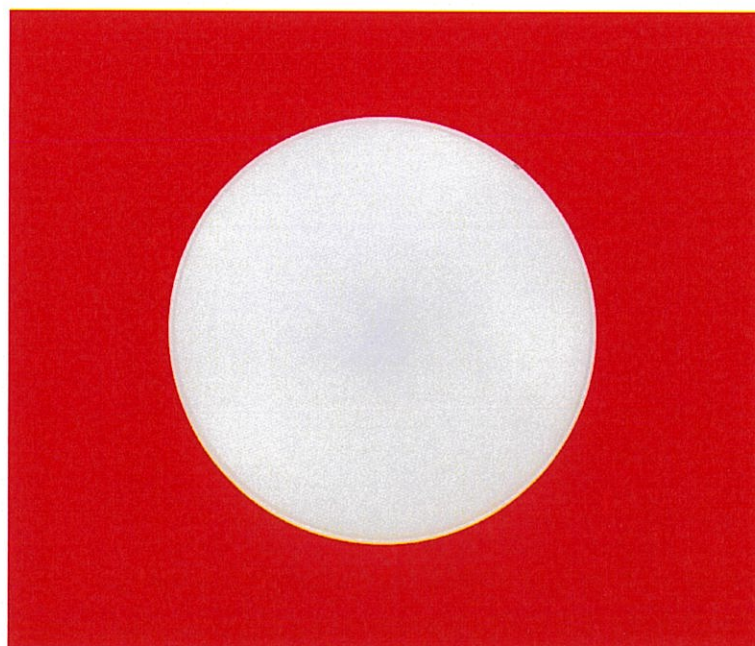

广东产品质量监督检验研究院
国家消防产品质量检验检测中心（广东）
检 验 报 告

共 14 页 第 3 页

一、产品铭牌内容：

- 1) 产品名称：消防应急照明灯具
- 2) 型号：DJ-ZM-AGZ-05N200L
- 3) 执行标准号：GB 17945-2024
- 4) 生产者：广东东君照明有限公司
- 5) 生产者地址：广东省江门市江海区横海路 7 号 2 幢车间一第二、四、五层，3 栋车间二第一、四、五层，4 栋车间三
- 6) 生产企业：广东东君照明有限公司
- 7) 生产企业地址：广东省江门市江海区横海路 7 号 2 幢车间一第二、四、五层，3 栋车间二第一、四、五层，4 栋车间三
- 8) 制造日期和产品编号：有
- 9) 额定电源：额定工作电压：DC36V
- 10) 外壳防护等级：IP30
- 11) 产品适用环境温度范围：-10℃~55℃
- 12) 警告用语：有
- 13) 主电功率：12W（感应点亮状态下）、0.6W（非感应点亮状态下）
- 14) 应急功率：12W（主电源输出状态下）、2.5W（蓄电池输出状态下）
- 15) 光源类型：发光二极管（LED）
- 16) 应急光通量：300lm
- 17) 最小初装持续应急工作时间：120min

二、产品特性描述：

- 1) 产品类型：A 型、自带电源型、集中控制型、非持续型；
- 2) 外形尺寸：φ 210mm×H48mm；
- 3) 电池：磷酸铁锂锂离子电池、3.2V 1800mAh、1 节；
- 4) 外壳材质：塑料；
- 5) 安装方式：吸顶式安装；
- 6) 与以下产品配接工作：
广东东君照明有限公司生产的应急照明控制器和应急照明配电箱。

三、产品关键件描述：

- 1) 光源
规格：DC3.0V-DC3.2V, 0.5W
型号：RXF-2835UW-0.5W-S1
生产者：深圳市瑞祥丰电子科技有限公司
- 2) 电池
规格：3.2V, 1800mAh
型号：IFR18650
生产者：山东新品源电池有限公司

一致性检查结论：符合

广东产品质量监督检验研究院
国家消防产品质量检验检测中心（广东）

检验报告

检验结果汇总表

生产企业：广东东君照明有限公司

产品型号：DJ-ZM-ACZ-05N200L

共 14 页 第 4 页

序号	检验项目	GB 17945-2024 标准条款号	检验结果	结论	备注
1	试验前准备	6.2	满足标准要求。	合格	/
2	外观	6.3	满足标准要求。	合格	/
3	主要部（器） 件	6.4	满足标准要求。	合格	/
4	标志和使用说 明书	6.5	满足标准要求。	合格	/
5	结构	6.6	满足标准要求。	合格	/
6	爬电距离和电 气间隙	6.7	满足标准要求。	合格	/
7	外部接线拉扭 力	6.8	满足标准要求。	合格	/
8	材质	6.9	满足标准要求。	合格	/

广东产品质量监督检验研究院
国家消防产品质量检验检测中心（广东）

检 验 报 告

检验结果汇总表

生产企业：广东东君照明有限公司

产品型号：DJ-ZM-ACZ-05N200L

共 14 页 第 5 页

序号	检验项目	GB 17945-2024 标准条款号	检 验 结 果	结 论	备 注
9	基本功能试验	6.10	<p>满足标准要求。</p> <p>适用场所所需持续应急工作时间 (min) : 60</p> <p>标称最小初装持续应急工作时间 (min) : 120</p> <p>最小初装持续应急工作时间： 1# 143min37s 2# 142min43s</p> <p>蓄电池（组）额定工作电压 (V) : 3.2</p> <p>蓄电池容量 (mAh) : 1800</p> <p>充电回路短路 10 min 后，其内部元件的表面温度 (°C)： 1# 29.5 2# 29.7</p> <p>最大连续充电电流 (mA) : 1# 81.2 2# 81.1</p> <p>蓄电池（组）放电的终止电压 (V) : 1# 2.71 2# 2.73</p> <p>静态泄放电流 (μA) : 1# 2.4 2# 2.4</p> <p>试样在最小初装持续应急工作时间的 前半段的色温 (K) : 1# 6148 2# 6130</p> <p>试样在最小初装持续应急工作时间的 前半段的光通量 (lm) : 1# 367.4 2# 362.1</p> <p>试样在最小初装持续应急工作时间的 后半段的色温 (K) : 1# 6150 2# 6127</p> <p>试样在最小初装持续应急工作时间的 后半段的光通量 (lm) : 1# 363.1 2# 358.8</p>	合格	/

广东产品质量监督检验研究院
国家消防产品质量检验检测中心（广东）

检 验 报 告

检验结果汇总表

生产企业：广东东君照明有限公司

产品型号：DJ-ZM-ACZ-05N200L

共 14 页 第 6 页

序号	检验项目	GB 17945-2024 标准条款号	检 验 结 果	结 论	备 注
10	重复转换试验	6.11	满足标准要求。	合 格	/
11	电压波动试验	6.12	满足标准要求。	合 格	/
12	转换电压试验	6.13	——	——	集中控制型
13	绝缘电阻试验	6.14	——	——	A 型
14	接地电阻试验	6.15	——	——	A 型
15	电气强度试验	6.16	——	——	A 型
16	高温（运行） 试验	6.17	1#试样应急光通量（lm）：364.8	合 格	/
17	低温（运行） 试验	6.18	2#试样应急光通量（lm）：343.4 最小初装持续应急工作时间： 122min31s	合 格	/

广东产品质量监督检验研究院
国家消防产品质量检验检测中心（广东）

检 验 报 告

检验结果汇总表

生产企业：广东东君照明有限公司

产品型号：DJ-ZM-ACZ-05N200L

共 14 页 第 7 页

序号	检验项目	GB 17945-2024 标准条款号	检 验 结 果	结论	备注
18	恒定湿热（运行）试验	6.19	2#试样应急光通量（lm）：362.7	合格	/
19	振动（正弦）（运行）试验	6.20	2#试样应急光通量（lm）：343.9	合格	/
20	碰撞（运行）试验	6.21	2#试样应急光通量（lm）：363.6	合格	/
21	外壳防护等级试验	6.22	1#试样外壳防护等级符合 IP30 要求。	合格	/
22	射频电磁场辐射抗扰度试验	6.25	2#试样应急光通量（lm）：333.7	合格	/
23	射频场感应的传导骚扰抗扰度试验	6.26	2#试样应急光通量（lm）：344.7	合格	/
24	静电放电抗扰度试验	6.27	1#试样应急光通量（lm）：337.7	合格	/
25	电快速瞬变脉冲群抗扰度试验	6.28	1#试样应急光通量（lm）：341.4	合格	/

广东产品质量监督检验研究院
国家消防产品质量检验检测中心（广东）

检 验 报 告

检验结果汇总表

生产企业：广东东君照明有限公司

产品型号：DJ-ZM-ACZ-05N200L

共 14 页 第 8 页

序号	检验项目	GB 17945-2024 标准条款号	检 验 结 果	结论	备注
26	浪涌（冲击） 抗扰度试验	6.29	1#试样应急光通量（lm）：339.1	合格	/
27	工频磁场抗扰 度试验	6.32	1#试样应急光通量（lm）：347.8	合格	/

试验地点：

1、广州市海珠区新港东路海城东街6号：6.2、6.3、6.4、6.5、6.6、6.7、6.8、6.10、6.11、6.12、6.13、6.14、6.15、6.16、6.17、6.18、6.19、6.20、6.21、6.22、6.25、6.26、6.27、6.28、6.29、6.32。

2、广州市黄埔区科学城科学大道10号：6.9。

以下空白。

广东产品质量监督检验研究院

国家消防产品质量检验检测中心（广东）

检 验 报 告

共 14 页 第 9 页

射频电磁场辐射抗扰度试验

1) 测量设备名称、型号、校准状态:

设备名称	设备型号	校准状态
矢量信号发生器	SSG5060X	合格
功率放大器	MPA-80-1000-250	合格
场强探头	EP-601	合格
功率计	TSP300	合格
堆叠对数周期天线	STLP 9129	合格
3 米法电波暗室	TSAC	合格

测试软件的名称及版本号: JS35-RS, Version 5.0.0

2) 被测设备连接图、工作状态:



工作状态: 正常监视状态

3) 试验布置图

布置图

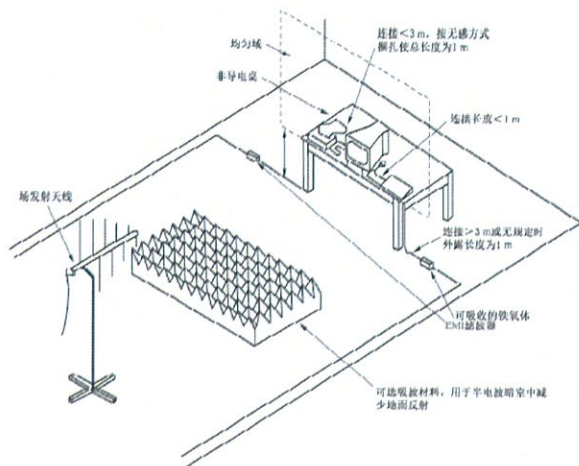

布置照片



4) 配接负载: DJ-C-D-A 型应急照明控制器、DJ-PD-AC (DC36V/0.5kVA) 型应急照明配电箱。

广东产品质量监督检验研究院
国家消防产品质量检验检测中心（广东）
检 验 报 告

共 14 页 第 10 页

射频场感应的传导骚扰抗扰度试验

1) 测量设备名称、型号、校准状态:

设备名称	设备型号	校准状态
传导抗扰度测试系统	TS35-CS	合格
电源线耦合去耦网络	CDN 801-M2/M3	合格
电磁钳	ZN23203	合格
衰减器 6dB	ATT-6-100	合格

测试软件名称及版本号: JS35-CS, Version 5.0.0

2) 被测设备连接图、工作状态:

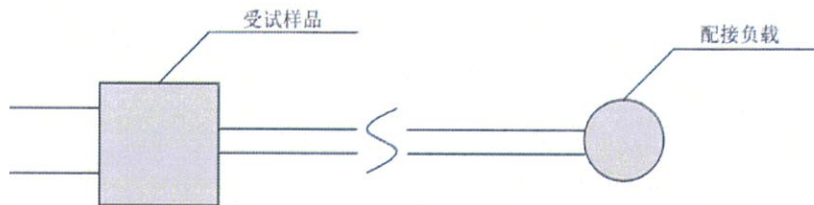

工作状态: 正常监视状态

3) 试验布置图

布置图

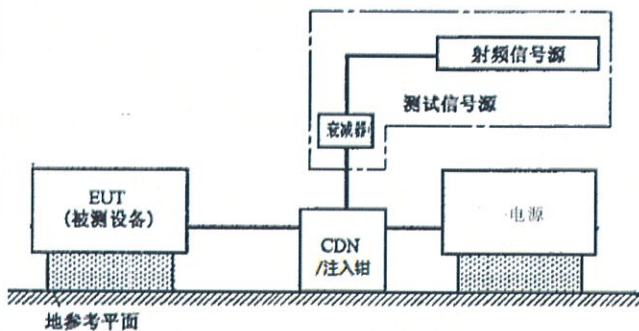

布置照片



4) 配接负载: DJ-C-D-A 型应急照明控制器、DJ-PD-AC (DC36V/0.5kVA) 型应急照明配电箱。

广东产品质量监督检验研究院

国家消防产品质量检验检测中心（广东）

检 验 报 告

共 14 页 第 11 页

静电放电抗扰度试验

1) 测量设备名称、型号、校准状态:

设备名称	设备型号	校准状态
静电放电测试仪	EDS30	合格

测试软件的名称及版本号: 静电放电测试系统

2) 被测设备连接图、工作状态:

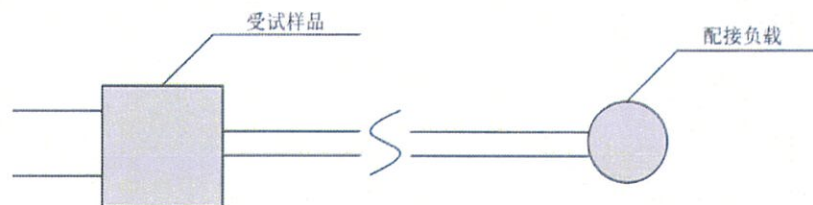

工作状态: 正常监视状态

3) 测试场地: 实验室 环境条件 温度: 22°C 湿度: 55%RH 大气压力: 100.8kPa

4) 试验布置图

布置图

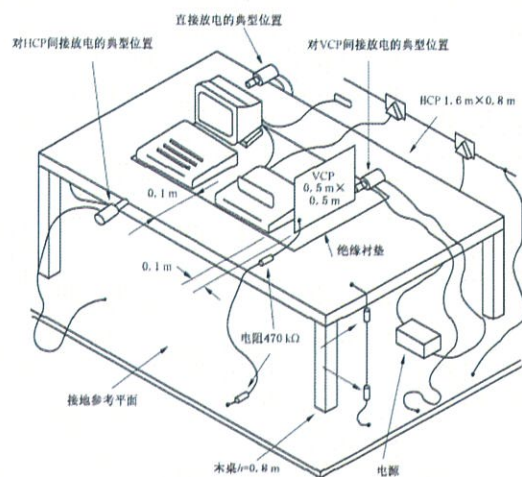

布置照片

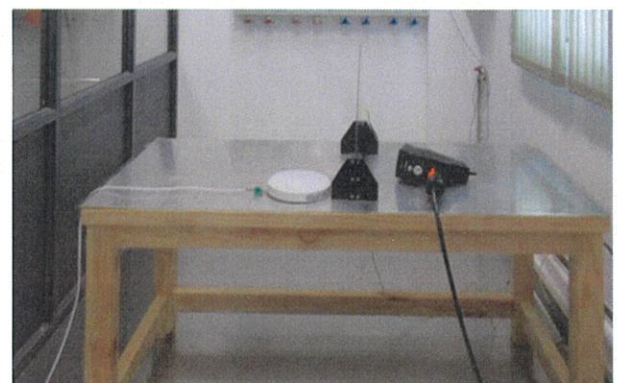

5) 配接负载: DJ-C-D-A 型应急照明控制器、DJ-PD-AC (DC36V/0.5kVA) 型应急照明配电箱。

广东产品质量监督检验研究院

国家消防产品质量检验检测中心（广东）

检 验 报 告

共 14 页 第 12 页

电快速瞬变脉冲群抗扰度试验

1) 测量设备名称、型号、校准状态:

设备名称	设备型号	校准状态
脉冲群/浪涌/电压跌落测试系统	EFT/SURGE/AC-DIP	合格
耦合去耦网络	SEPN 3832T	合格
容性耦合夹	CCC100	合格

测试软件的名称及版本号: 3ctest.CoreLab, Version 3.1.5.0

2) 被测设备连接图、工作状态:

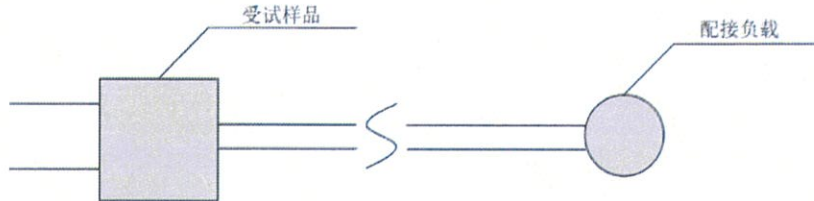

工作状态: 正常监视状态

3) 试验布置图

布置图

布置照片

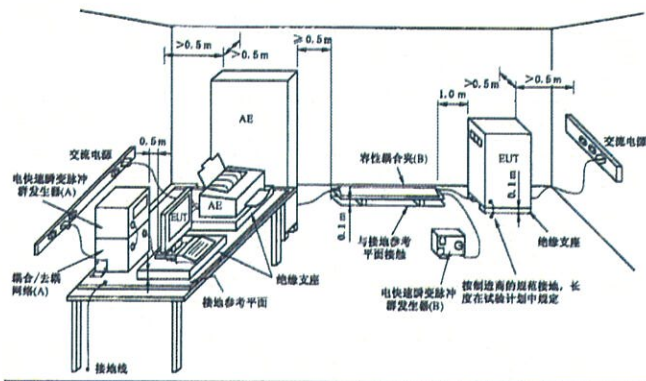

说明:

- (A)——电源线耦合位置;
(B)——信号线耦合位置。

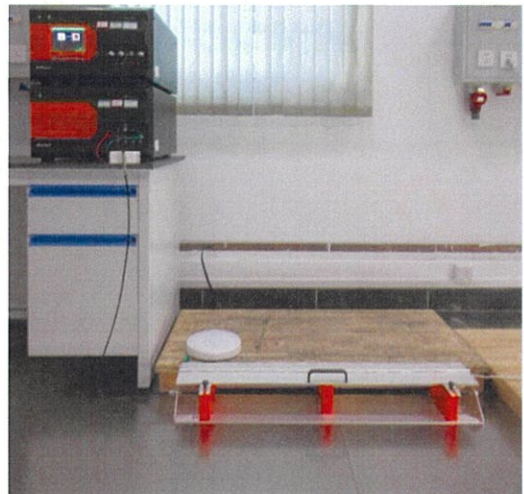

4) 配接负载: DJ-C-D-A 型应急照明控制器、DJ-PD-AC (DC36V/0.5kVA) 型应急照明配电箱。

广东产品质量监督检验研究院

国家消防产品质量检验检测中心（广东）

检 验 报 告

共 14 页 第 13 页

浪涌（冲击）抗扰度试验

1) 测量设备名称、型号、校准状态:

设备名称	设备型号	校准状态
脉冲群/浪涌/电压跌落测试系统	EFT/SURGE/AC-DIP	合格
耦合去耦网络（信号线）	CDN 405T8A1	合格
耦合去耦网络	SEPN 3832T	合格

测试软件的名称及版本号: 3ctest.CoreLab, Version 3.1.5.0

2) 被测设备连接图、工作状态:

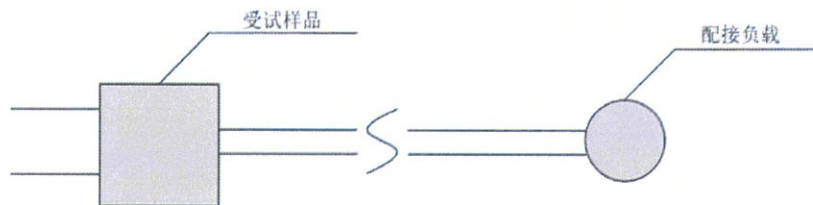

工作状态: 正常监视状态

3) 试验布置图

布置图

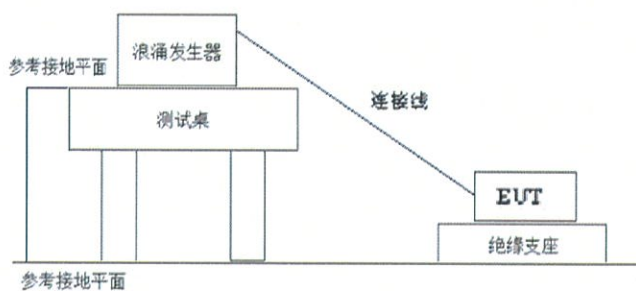

布置照片



4) 配接负载: DJ-C-D-A 型应急照明控制器、DJ-PD-AC (DC36V/0.5kVA) 型应急照明配电箱。

广东产品质量监督检验研究院

国家消防产品质量检验检测中心（广东）

检 验 报 告

共 14 页 第 14 页

工频磁场抗扰度试验

1) 测量设备名称、型号、校准状态:

设备名称	设备型号	校准状态
工频磁场测试系统	MFS	合格

测试软件的名称、版本号: 3ctest.CoreLab, Version 3.1.5.0

2) 被测设备连接图、工作状态:

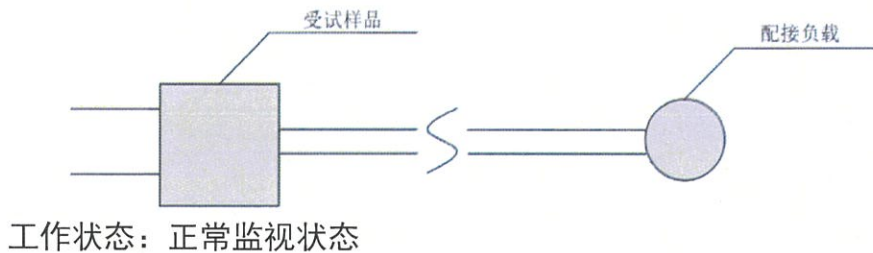

3) 试验布置图

布置图

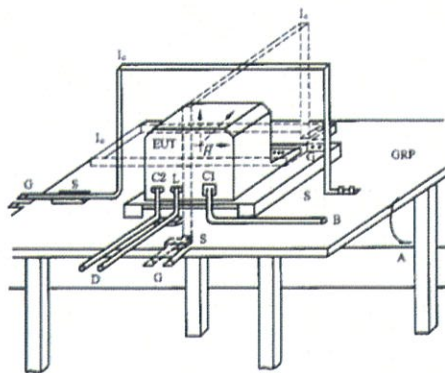

GRP—接地平面；C1—供电回路；A—安全接地；C2—信号回路；S—绝缘支撑；L—通信线路；
EUT—受试设备；B—至电源；L—感应线圈；D—至信号源，模拟器；G—至试验发生器

布置照片



4) 配接负载: DJ-C-D-A 型应急照明控制器、DJ-PD-AC (DC36V/0.5kVA) 型应急照明配电箱。



中国国家强制性产品认证证书

证书编号：2026081815000178

认证委托人名称及地址

广东东君照明有限公司
广东省江门市江海区横海路7号2幢车间一第二、四、五层,3栋车间二第一、四、五层,4栋车间三

生产者名称及地址

广东东君照明有限公司(H001710)
广东省江门市江海区横海路7号2幢车间一第二、四、五层,3栋车间二第一、四、五层,4栋车间三

生产企业名称及地址

广东东君照明有限公司
广东省江门市江海区横海路7号2幢车间一第二、四、五层,3栋车间二第一、四、五层,4栋车间三

产品名称和系列、型号、规格

消防应急照明灯具
DJ-ZM-ACJ-05N200L(主型)

产品标准和技术要求

GB 17945-2024

上述产品符合《强制性产品认证实施规则 避难逃生产品》
(CNCA-C18-03:2024)的要求,特发此证。

发证日期: 2026年01月18日 有效期至: 2031年01月17日

证书信息和有效性可扫描下方二维码或登录发证机构网站查验,
也可在认监委网站(www.cnca.gov.cn)及
中国消防产品信息网(www.cccf.com.cn)查询。



中国认可
产品
PRODUCT
CNAS C073-P



应急管理部消防产品合格评定中心

www.cccf.net.cn

北京市东城区永外西革新里甲108号
北京市东城区西革新里116号百荣嘉园大厦A座二层
邮编: 100077

电话: +86 10 87898177

A1007110