

No: XG2502079



240020349096



中国认可
国际互认
检测
TESTING
CNAS L0153



201719002006

检验报告

TEST REPORT

认证委托人： 广东东君照明有限公司

产品型号名称： DJ-ZM-AGJ-02C型消防应急照明灯具

检验类别： 型式试验



广东产品质量监督检验研究院

GUANGDONG TESTING INSTITUTE OF PRODUCT QUALITY SUPERVISION

国家消防产品质量检测中心（广东）

CHINA NATIONAL QUALITY TESTING CENTER FOR FIRE FIGHTING PRODUCTS(GUANGDONG)



广东产品质量监督检验研究院
国家消防产品质量检验检测中心（广东）

检 验 报 告



报告随机号: EPU8570

共 12 页 第 1 页

产品名称	消防应急照明灯具	型 号	DJ-ZM-ACJ-02C
认证委托人	广东东君照明有限公司	检验类别	型式试验
生产者	广东东君照明有限公司	生产日期	2025 年 6 月
生产企业	广东东君照明有限公司	抽 样 者	/
抽样基数	/	抽样日期	/
抽样地点	/	受理日期	2025 年 8 月 18 日
样品数量	2 台	检验日期	自 2025 年 8 月 18 日 至 2025 年 10 月 20 日
样品状态	完好		
检验依据	GB 17945-2024 《消防应急照明和疏散指示系统》 CNCA-C18-03: 2024 《强制性产品认证实施规则 避难逃生产品》 CCCF-CCC-IV 《强制性产品认证实施细则 避难逃生产品 消防应急照明和疏散指示系统产品》		
检验项目	全部适用项目		
检 验 结 论	经按 GB17945-2024 《消防应急照明和疏散指示系统》、 CNCA-C18-03: 2024 《强制性产品认证实施规则 避难逃生产品》、 CCCF-CCC-IV 《强制性产品认证实施细则 避难逃生产品 消防应急照明 和疏散指示系统产品》检验, 合格。 以下空白。		
备 注	1、检验单号: YXFSS25/002493; 2、报告中“/”表示无内容, “—”表示不适用于该产品。		

批准:

审核:

编制:



广东产品质量监督检验研究院
国家消防产品质量检验检测中心（广东）
检 验 报 告

共 12 页 第 2 页

认证委托人	广东东君照明有限公司		
通信地址	广东省江门市江海区横海路 7 号 2 幢车间一第二、四、五层, 3 栋车间二第一、四、五层, 4 栋车间三		
联系电话	0750-7360508	传 真	0750-7360509

产品照片

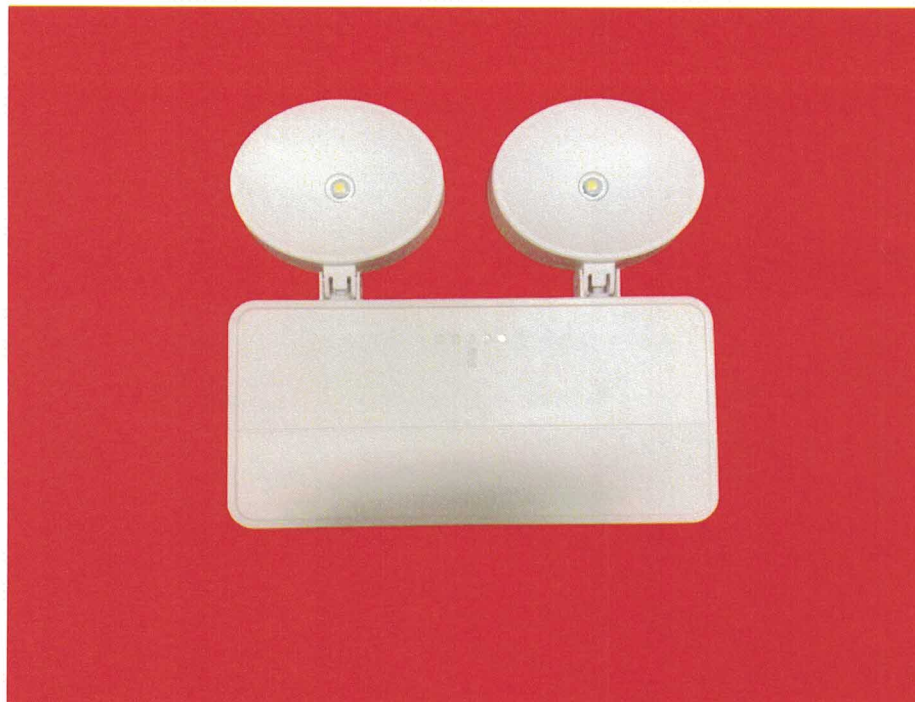

广东产品质量监督检验研究院
国家消防产品质量检验检测中心（广东）
检 验 报 告

共 12 页 第 3 页

一、产品铭牌内容：

- 1) 产品名称：消防应急照明灯具
- 2) 型号：DJ-ZM-ACJ-02C
- 3) 执行标准号：GB17945-2024
- 4) 生产者：广东东君照明有限公司
- 5) 生产者地址：广东省江门市江海区横海路 7 号 2 幢车间一第二、四、五层，3 栋车间二第一、四、五层，4 栋车间三
- 6) 生产企业：广东东君照明有限公司
- 7) 生产企业地址：广东省江门市江海区横海路 7 号 2 幢车间一第二、四、五层，3 栋车间二第一、四、五层，4 栋车间三
- 8) 制造日期和产品编号：有
- 9) 额定电源：额定工作电压：DC36V
- 10) 外壳防护等级：IP30
- 11) 产品适用环境温度范围：-10℃~55℃
- 12) 警告用语：有
- 13) 主电功率：0.3W
- 14) 应急功率：2W（主电源输出状态下）、2W（蓄电池输出状态下）
- 15) 光源类型：发光二极管（LED）
- 16) 应急光通量：240lm

二、产品特性描述：

- 1) 产品类型：A型、集中电源型、集中控制型、非持续型；
- 2) 外形尺寸：250mm×36mm×226.6mm；
- 3) 外壳材质：塑料；
- 4) 安装方式：壁挂式安装；
- 5) 与以下产品配接工作：广东东君照明有限公司生产的应急照明控制器和应急照明集中电源。

三、产品关键件描述：

- 1) 光源
规格：DC8.7V-DC9.0V 1W
型号：RXF-5054-9V
生产者：深圳市瑞祥丰电子科技有限公司

一致性检查结论：符合

广东产品质量监督检验研究院
国家消防产品质量检验检测中心（广东）

检验报告

检验结果汇总表

生产企业：广东东君照明有限公司

产品型号：DJ-ZM-ACJ-02C

共 12 页 第 4 页

序号	检验项目	GB 17945-2024 标准条款号	检验结果	结论	备注
1	试验前准备	6.2	满足标准要求。	合格	/
2	外观	6.3	满足标准要求。	合格	/
3	主要部（器） 件	6.4	满足标准要求。	合格	/
4	标志和使用说 明书	6.5	满足标准要求。	合格	/
5	结构	6.6	满足标准要求。	合格	/
6	爬电距离和电 气间隙	6.7	满足标准要求。	合格	/
7	外部接线拉扭 力	6.8	满足标准要求。	合格	/
8	材质	6.9	满足标准要求。	合格	/
9	基本功能试验	6.10	满足标准要求。 试样在最小初装持续应急工作时间的 前半段的色温（K）： 1# 5717 2# 5748 试样在最小初装持续应急工作时间的 前半段的光通量（lm）： 1# 295.6 2# 291.4 试样在最小初装持续应急工作时间的 后半段的色温（K）： 1# 5717 2# 5746 试样在最小初装持续应急工作时间的 后半段的光通量（lm）： 1# 294.0 2# 289.2	合格	/

广东产品质量监督检验研究院
国家消防产品质量检验检测中心（广东）

检验报告

检验结果汇总表

生产企业：广东东君照明有限公司

产品型号：DJ-ZM-ACJ-02C

共 12 页 第 5 页

序号	检验项目	GB 17945-2024 标准条款号	检验结果	结论	备注
10	重复转换试验	6.11	满足标准要求。	合格	/
11	电压波动试验	6.12	满足标准要求。	合格	/
12	转换电压试验	6.13	——	——	集中控制型
13	绝缘电阻试验	6.14	——	——	A 型
14	接地电阻试验	6.15	——	——	A 型
15	电气强度试验	6.16	——	——	A 型
16	高温（运行） 试验	6.17	1#试样应急光通量（lm）：308.1	合格	/
17	低温（运行） 试验	6.18	2#试样应急光通量（lm）：296.5	合格	/
18	恒定湿热（运 行）试验	6.19	2#试样应急光通量（lm）：337.4	合格	/
19	振动（正弦） （运行）试验	6.20	2#试样应急光通量（lm）：340.6	合格	/
20	碰撞（运行） 试验	6.21	2#试样应急光通量（lm）：306.3	合格	/
21	外壳防护等级 试验	6.22	1#试样外壳防护等级符合 IP30 要求。	合格	/
22	射频电磁场辐 射抗扰度试验	6.25	2#试样应急光通量（lm）：328.9	合格	/

广东产品质量监督检验研究院
国家消防产品质量检验检测中心（广东）

检 验 报 告

检验结果汇总表

生产企业：广东东君照明有限公司

产品型号：DJ-ZM-ACJ-02C

共 12 页 第 6 页

序号	检验项目	GB 17945-2024 标准条款号	检 验 结 果	结 论	备 注
23	射频场感应的 传导骚扰抗扰 度试验	6.26	2#试样应急光通量 (lm) : 326.0	合格	/
24	静电放电抗扰 度试验	6.27	1#试样应急光通量 (lm) : 311.2	合格	/
25	电快速瞬变脉 冲群抗扰度试 验	6.28	1#试样应急光通量 (lm) : 306.8	合格	/
26	浪涌 (冲击) 抗扰度试验	6.29	1#试样应急光通量 (lm) : 310.4	合格	/
27	工频磁场抗扰 度试验	6.32	1#试样应急光通量 (lm) : 309.6	合格	/

试验地点:

1、广州市海珠区新港东路海诚东街6号：6.2、6.3、6.4、6.5、6.6、6.7、6.8、6.10、6.11、6.12、6.13、6.14、6.15、6.16、6.17、6.18、6.19、6.20、6.21、6.22、6.25、6.26、6.27、6.28、6.29、6.32。

2、广州市黄埔区科学城科学大道10号：6.9。

以下空白。

广东产品质量监督检验研究院

国家消防产品质量检验检测中心（广东）

检 验 报 告

共 12 页 第 7 页

射频电磁场辐射抗扰度试验

1) 测量设备名称、型号、校准状态:

设备名称	设备型号	校准状态
矢量信号发生器	SSG5060X	合格
功率放大器	MPA-80-1000-250	合格
场强探头	EP-601	合格
功率计	TSP300	合格
堆叠对数周期天线	STLP 9129	合格
3 米法电波暗室	TSAC	合格

测试软件的名称及版本号: JS35-RS, Version 5.0.0

2) 被测设备连接图、工作状态:

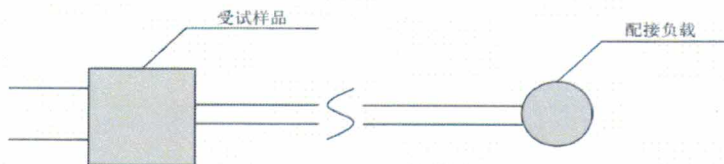

工作状态: 正常监视状态

3) 试验布置图

布置图

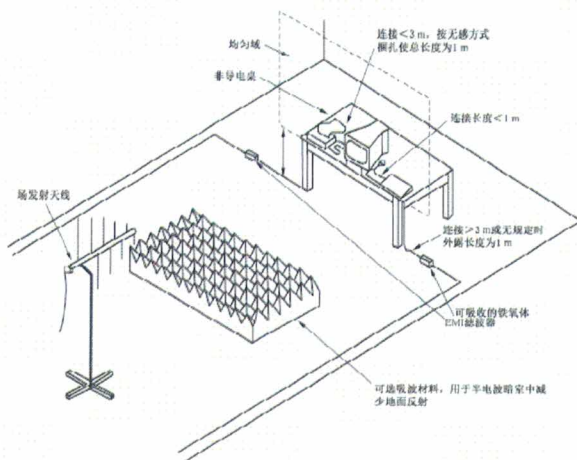

布置照片

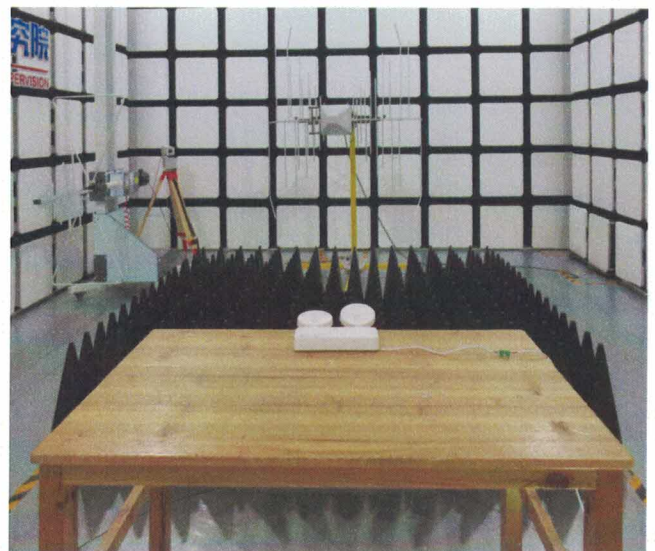

4) 配接负载:

DJ-C-D-A 型应急照明控制器和 DJ-D-AC (0.3kVA) 型应急照明集中电源。

广东产品质量监督检验研究院

国家消防产品质量检验检测中心（广东）

检 验 报 告

共 12 页 第 8 页

射频场感应的传导骚扰抗扰度试验

1) 测量设备名称、型号、校准状态:

设备名称	设备型号	校准状态
传导抗扰度测试系统	TS35-CS	合格
电源线耦合去耦网络	CDN 801-M2/M3	合格
电磁钳	ZN23203	合格
衰减器 6dB	ATT-6-100	合格

测试软件名称及版本号: JS35-CS, Version 5.0.0

2) 被测设备连接图、工作状态:

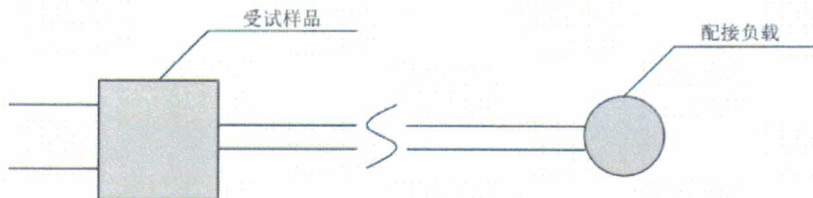

工作状态: 正常监视状态

3) 试验布置图

布置图

布置照片

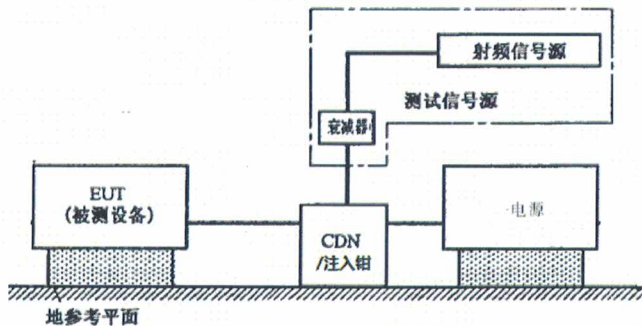

4) 配接负载:

DJ-C-D-A 型应急照明控制器和 DJ-D-AC (0.3kVA) 型应急照明集中电源。

广东产品质量监督检验研究院

国家消防产品质量检验检测中心（广东）

检 验 报 告

共 12 页 第 9 页

静电放电抗扰度试验

1) 测量设备名称、型号、校准状态:

设备名称	设备型号	校准状态
静电放电测试仪	EDS30	合格

测试软件的名称及版本号: 静电放电测试系统

2) 被测设备连接图、工作状态:

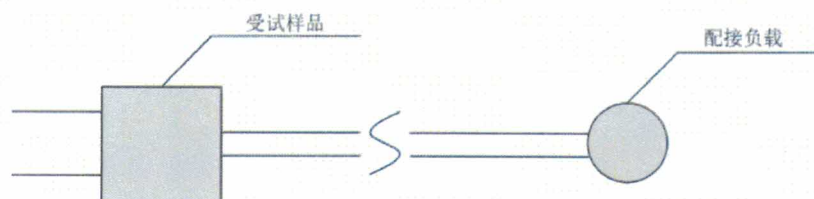

工作状态: 正常监视状态

3) 测试场地: 实验室 | 环境条件 | 温度: 22°C | 湿度: 55%RH | 大气压力: 100.8kPa

4) 试验布置图

布置图

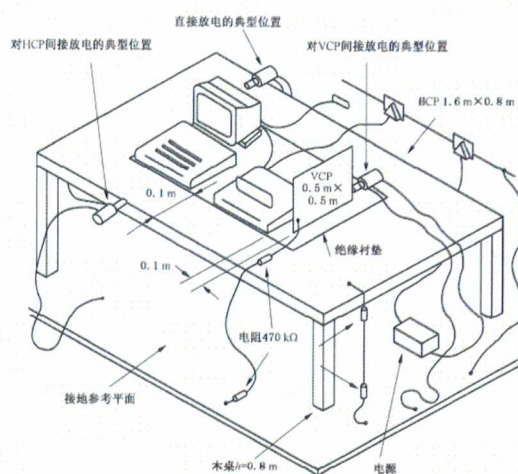

布置照片

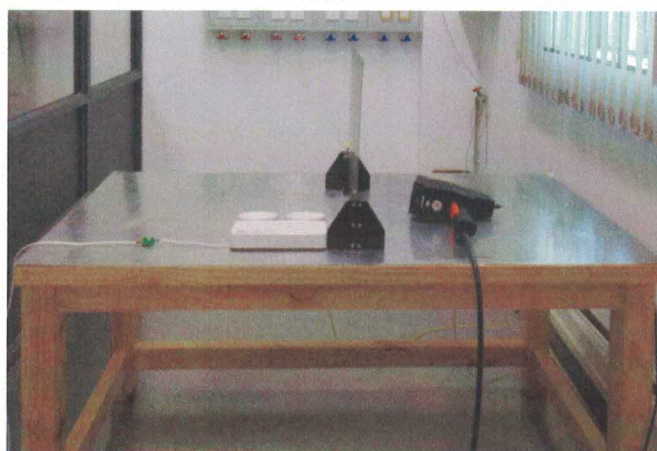

5) 配接负载:

DJ-C-D-A 型应急照明控制器和 DJ-D-AC (0.3kVA) 型应急照明集中电源。

广东产品质量监督检验研究院

国家消防产品质量检验检测中心（广东）

检 验 报 告

共 12 页 第 10 页

电快速瞬变脉冲群抗扰度试验

1) 测量设备名称、型号、校准状态:

设备名称	设备型号	校准状态
脉冲群/浪涌/电压跌落测试系统	EFT/SURGE/AC-DIP	合格
耦合去耦网络	SEPN 3832T	合格
容性耦合夹	CCC100	合格

测试软件的名称及版本号: 3ctest.CoreLab, Version 3.1.5.0

2) 被测设备连接图、工作状态:

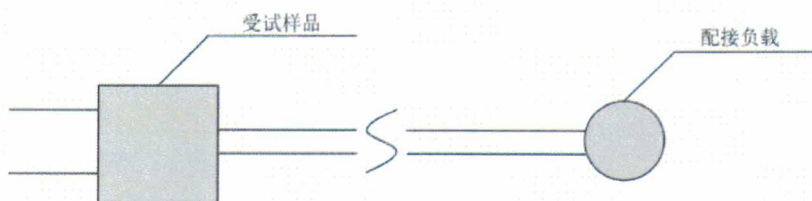

工作状态: 正常监视状态

3) 试验布置图

布置图

布置照片

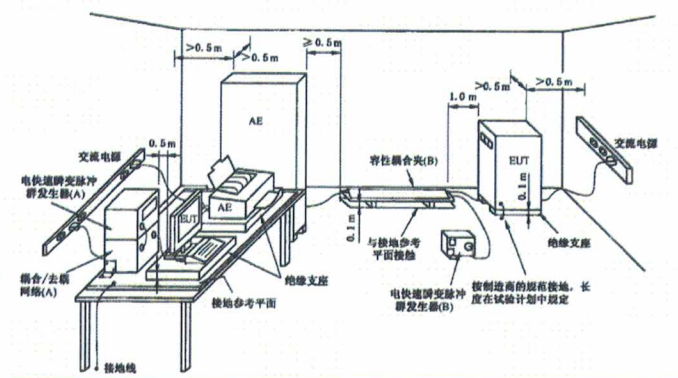

说明:

- (A)——电源线耦合位置;
(B)——信号线耦合位置。



4) 配接负载:

DJ-C-D-A 型应急照明控制器和 DJ-D-AC (0.3kVA) 型应急照明集中电源。

广东产品质量监督检验研究院

国家消防产品质量检验检测中心（广东）

检 验 报 告

共 12 页 第 11 页

浪涌（冲击）抗扰度试验

1) 测量设备名称、型号、校准状态:

设备名称	设备型号	校准状态
脉冲群/浪涌/电压跌落测试系统	EFT/SURGE/AC-DIP	合格
耦合去耦网络（信号线）	CDN 405T8A1	合格
耦合去耦网络	SEPN 3832T	合格

测试软件的名称及版本号: 3ctest.CoreLab, Version 3.1.5.0

2) 被测设备连接图、工作状态:

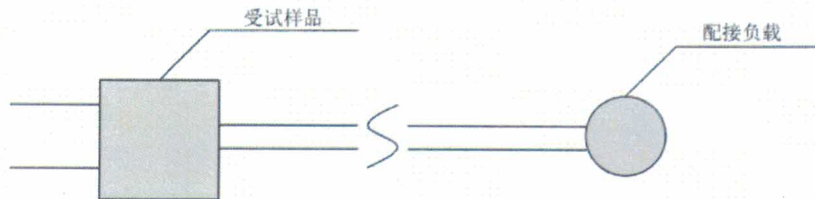

工作状态: 正常监视状态

3) 试验布置图

布置图

布置照片

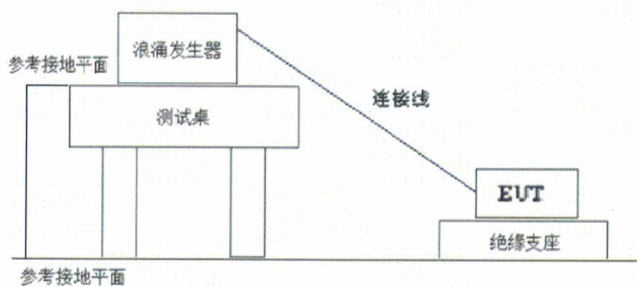

4) 配接负载:

DJ-C-D-A 型应急照明控制器和 DJ-D-AC (0.3kVA) 型应急照明集中电源。

广东产品质量监督检验研究院

国家消防产品质量检验检测中心（广东）

检 验 报 告

共 12 页 第 12 页

工频磁场抗扰度试验

1) 测量设备名称、型号、校准状态:

设备名称	设备型号	校准状态
工频磁场测试系统	MFS	合格

测试软件的名称、版本号: 3ctest.CoreLab, Version 3.1.5.0

2) 被测设备连接图、工作状态:

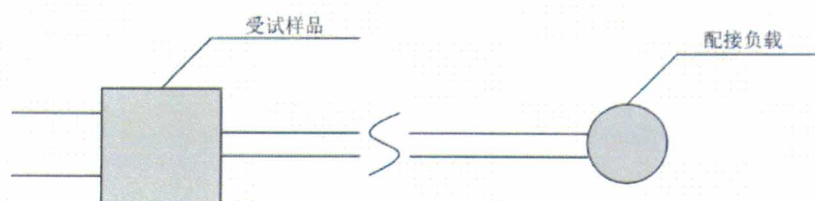

工作状态: 正常监视状态

3) 试验布置图

布置图

布置照片

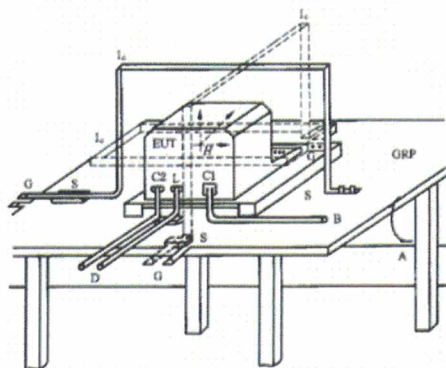

GRP—接地平面；C1—供电回路；A—安全接地；C2—信号回路；S—绝缘支座；L—通信线路；
EUT—受试设备；B—至电源；L—感应线圈；D—至信号源、模拟器；G—至试验发生器



4) 配接负载:

DJ-C-D-A 型应急照明控制器和 DJ-D-AC (0.3kVA) 型应急照明集中电源。



广东产品质量监督检验研究院(简称广东质检院、英文简称GQI)成立于1983年9月,又名广州电气安全检验所、广东省试验认证研究院,是广东省市场监督管理局(知识产权局)直属的副厅级事业单位。

广东质检院是广东省市场监督管理局(知识产权局)属下的法定社会第三方专门从事产品质量检验检测和认证的机构、中国合格评定国家认可委员会(CNAS)认可的国家级实验室和检验机构、国际电工委员会电工设备及元件合格评定体系组织(IECEE)认可的国际CB实验室、中国国家认证认可监督管理委员会(CNCA)指定的国家强制性产品认证(CCC)检测机构、中国质量认证中心(CQC)等认证机构签约的实验室、中国船级社认可的产品检测和试验机构,是广东省市场监督管理局(知识产权局)指定的产品质量鉴定组织单位,广东、海南、陕西、甘肃和山东等省高级人民法院注册认可的司法委托质量鉴定机构。广东质检院属下有广东质检中诚认证有限公司、广安电气检测中心(广东)有限公司、广东华安消防技术服务有限公司及广东质检技术开发公司等4家公司。

广东质检院现有1个总部、3个基地,拥有现代化实验室和办公场所约14.8万平方米,资产超13.6亿元,各类高素质的专业技术和管理人员逾千名,先进的检测仪器设备逾18000台(套)。经认可的检验检测资质为92类3516种产品/项目,涉及标准10882项;国际互认CB检测能力为12类184项标准。广东质检院是集检验检测、认证、鉴定、能力验证提供者、标准制修订及科研于一体,致力于建设国际先进、国内一流,倍受社会和行业尊敬的权威技术机构。

广东质检院目前拥有10个国家产品质量检验检测中心、16个省产品质量监督检验站和7个广东省工程技术研究中心,分别是:

- | | |
|--|--|
| <input type="checkbox"/> 国家电器产品安全质量检验检测中心 | <input type="checkbox"/> 国家家具产品质量检验检测中心(广东) |
| <input type="checkbox"/> 国家智能电网输配电设备质量检验检测中心(广东) | <input type="checkbox"/> 国家涂料产品质量检验检测中心(广东) |
| <input type="checkbox"/> 国家食品质量检验检测中心(广东) | <input type="checkbox"/> 国家机械产品安全质量检验检测中心 |
| <input type="checkbox"/> 国家消防产品质量检验检测中心(广东) | <input type="checkbox"/> 国家太阳能光伏产品质量检验检测中心(广东) |
| <input type="checkbox"/> 国家电线电缆产品质量检验检测中心(广东) | <input type="checkbox"/> 国家工业机器人质量检验检测中心(广东) |
| ☆ 广东省质量监督儿童玩具检验站 | ☆ 广东省质量监督变压器产品检验站(东莞) |
| ☆ 广东省质量监督家用空调器检验站(顺德) | ☆ 广东省质量监督工业机器人检验站(顺德) |
| ☆ 广东省质量监督转基因食品及食品毒害物质检验站 | ☆ 广东省质量监督可穿戴智能产品检验站(广州) |
| ☆ 广东省质量监督蓄电池检验站 | ☆ 广东省质量监督交通通信产品检验站(广州) |
| ☆ 广东省质量监督电动自行车检验站 | ☆ 广东省质量监督3D打印及纳米材料检验站(顺德) |
| ☆ 广东省质量监督轻纺产品检验站 | ☆ 广东省质量监督新能源汽车充电设备及动力电池检验站(广州) |
| ☆ 广东省质量监督高压输配电设备检验站 | ☆ 广东省质量监督超高清显示产品检验站(广州) |
| ☆ 广东省质量监督金银珠宝玉石检验站 | ☆ 广东省质量监督儿童用品检验站(广州) |
| ○ 广东省电力变压器及开关设备检测(广安)工程技术研究中心 | ○ 广东省特种电线电缆产品检测工程技术研究中心 |
| ○ 广东省智能LED照明检测工程技术研究中心 | ○ 广东省高分子材料失效分析工程技术研究中心 |
| ○ 广东省木材鉴定与评估工程技术研究中心 | ○ 广东省安全性乳化剂研制、应用及检测工程技术研究中心 |
| ○ 广东省食品生物危害因素监测工程技术研究中心 | |



中国国家强制性产品认证证书

证书编号：2025081815001236

认证委托人名称及地址
广东东君照明有限公司
广东省江门市江海区横海路7号2幢车间一第二、四、五层,3栋车间二第一、四、五层,4栋车间三

生产者名称及地址
广东东君照明有限公司(H001710)
广东省江门市江海区横海路7号2幢车间一第二、四、五层,3栋车间二第一、四、五层,4栋车间三

生产企业名称及地址
广东东君照明有限公司
广东省江门市江海区横海路7号2幢车间一第二、四、五层,3栋车间二第一、四、五层,4栋车间三

产品名称和系列、型号、规格
消防应急照明灯具
DJ-ZM-ACJ-02C(主型)
DJ-ZM-ACJ-02CF

产品标准和技术要求
GB 17945-2024

上述产品符合《强制性产品认证实施规则 避难逃生产品》
(CNCA-C18-03:2024)的要求,特发此证。

发证日期: 2025年11月11日 有效期至: 2030年11月10日

证书信息和有效性可扫描下方二维码或登录发证机构网站查验,
也可在认监委网站(www.cnca.gov.cn)及
中国消防产品信息网(www.cccf.com.cn)查询。



中国认可
产品
PRODUCT
CNAS C073-P



应急管理部消防产品合格评定中心

www.cccf.net.cn

北京市东城区永外西革新里甲108号
北京市东城区西革新里116号百荣嘉园大厦A座二层
邮编: 100077

电话: +86 10 87898177

A 1004610