

No: XG2501043



中国认可  
国际互认  
检测  
TESTING  
CNAS L0153



# 检验报告

## TEST REPORT

认证委托人： 广东东君照明有限公司

产品型号名称： DJ-D-AC (0.6kVA) 型应急照明集中电源

检验类别： 型式试验



**广东产品质量监督检验研究院**

GUANGDONG TESTING INSTITUTE OF PRODUCT QUALITY SUPERVISION

**国家消防产品质量检验检测中心（广东）**

CHINA NATIONAL QUALITY TESTING CENTER FOR FIRE FIGHTING PRODUCTS(GUANGDONG)

广东产品质量监督检验研究院  
国家消防产品质量检验检测中心（广东）



## 检 验 报 告

报告随机号: FMD8616

共 14 页 第 1 页

产品名称	应急照明集中电源	型 号	DJ-D-AC (0.6kVA)
认证委托人	广东东君照明有限公司	检验类别	型式试验
生产者	广东东君照明有限公司	生产日期	2024 年 12 月
生产企业	广东东君照明有限公司	抽 样 者	/
抽样基数	/	抽样日期	/
抽样地点	/	受理日期	2025 年 4 月 3 日
样品数量	2 台	检验日期	自 2025 年 4 月 3 日 至 2025 年 6 月 18 日
样品状态	完好		
检验依据	GB 17945-2024 《消防应急照明和疏散指示系统》 CNCA-C18-03: 2024 《强制性产品认证实施规则 避难逃生产品》 CCCF-CCC-IV 《强制性产品认证实施细则 避难逃生产品 消防应急照明和疏散指示系统产品》		
检验项目	全部适用项目		
检 验 结 论	经按 GB 17945-2024 《消防应急照明和疏散指示系统》、 CNCA-C18-03: 2024 《强制性产品认证实施规则 避难逃生产品》、 CCCF-CCC-IV 《强制性产品认证实施细则 避难逃生产品 消防应急照明 和疏散指示系统产品》检验，合格。  <div style="text-align: right;">(检验检测专用章) 签发日期: 2025 年 6 月 20 日 检验检测专用章 (F)</div>		
备 注	1、检验单号: YXFSS25/000504; 2、报告中“/”表示无内容,“—”表示不适用于该产品。		

批准:

审核:

编制: 唐粤

广东产品质量监督检验研究院  
国家消防产品质量检验检测中心（广东）  
检 验 报 告

共 14 页 第 2 页

认证委托人	广东东君照明有限公司		
通信地址	广东省江门市江海区横海路 7 号 2 幢车间一第二、四、五层, 3 栋车间二第一、四、五层, 4 栋车间三		
联系电话	0750-7360508	传 真	0750-7360509

产品照片

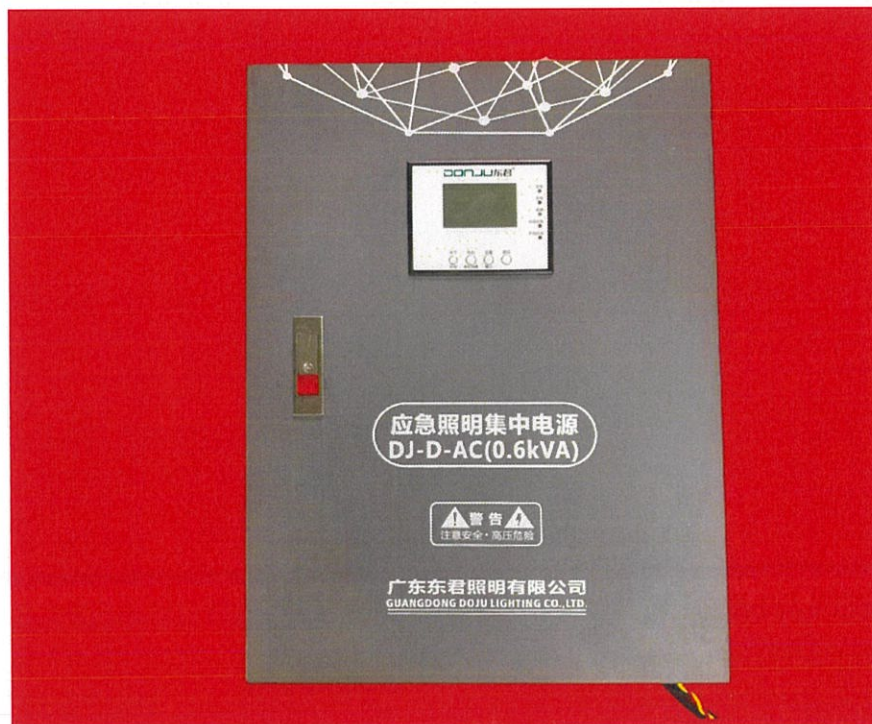
广东产品质量  
检验中心  
检

广东产品质量监督检验研究院  
国家消防产品质量检验检测中心（广东）  
检 验 报 告

共 14页 第 3页

产品内部照片

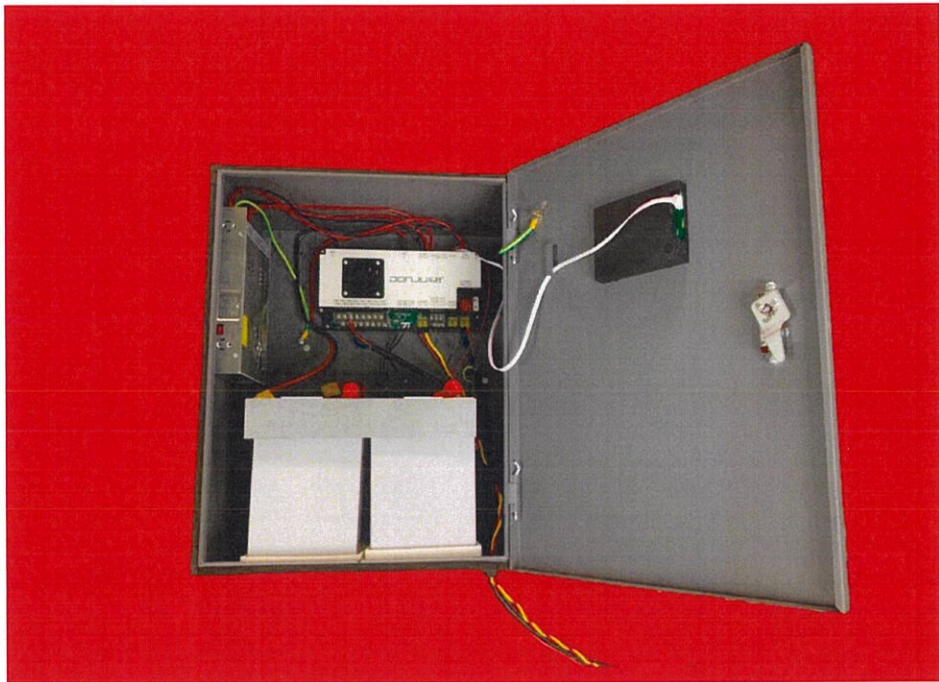

广东产品质量监督检验研究院  
国家消防产品质量检验检测中心（广东）  
检 验 报 告

共 14 页 第 4 页

## 一、铭牌内容：

- 1) 产品名称：应急照明集中电源
- 2) 型号：DJ-D-AC(0.6kVA)
- 3) 执行标准：GB 17945-2024
- 4) 生产者：广东东君照明有限公司
- 5) 生产者地址：广东省江门市江海区横海路7号2幢车间一第二、四、五层，3栋车间二第一、四、五层，4栋车间三
- 6) 生产企业：广东东君照明有限公司
- 7) 生产企业地址：广东省江门市江海区横海路7号2幢车间一第二、四、五层，3栋车间二第一、四、五层，4栋车间三
- 8) 产品制造日期和产品编号：有
- 9) 额定电源：额定工作电压：AC220V、频率：50Hz
- 10) 额定输出电压：DC36V
- 11) 额定输出功率：0.6kVA
- 12) 额定容量：0.9kVAh
- 13) 最小初装持续应急工作时间：90min
- 14) 外壳防护等级：IP33
- 15) 产品适用环境温度范围：-10℃~55℃
- 16) 警告用语：有

## 二、产品特性描述：

- 1) 产品类型：A型、集中控制型；
- 2) 外形尺寸：400mm×265mm×530mm；
- 3) 电池：铅酸电池、12V 55Ah、2节；
- 4) 外壳材质：金属；
- 5) 显示器件类型：液晶显示器、指示灯；
- 6) 输出回路数量：4个；
- 7) 具有正常照明电源断电连锁控制功能；
- 8) 与以下产品配接工作：广东东君照明有限公司生产的应急照明控制器、消防应急照明灯具、消防应急疏散标志灯具。

## 三、产品关键件描述：

- 1) 电池  
型号：6-GFM-55  
生产者：广东奥克莱集团有限公司
- 2) 开关电源  
型号：LRS-600-36  
生产者：明纬(广州)电子有限公司

一致性检查结论：符合

广东产品质量监督检验研究院  
国家消防产品质量检验检测中心（广东）

## 检 验 报 告

检验结果汇总表

生产企业：广东东君照明有限公司

产品型号：DJ-D-AC(0.6kVA)

共 14 页 第 5 页

序号	检验项目	GB 17945-2024 标准条款号	检 验 结 果	结论	备注
1	试验前准备	6.2	满足标准要求。	合格	/
2	外观	6.3	满足标准要求。	合格	/
3	主要部（器） 件	6.4	满足标准要求。	合格	/
4	标志和使用说 明书	6.5	满足标准要求。	合格	/
5	结构	6.6	满足标准要求。	合格	/
6	爬电距离和电 气间隙	6.7	满足标准要求。	合格	/
7	外部接线拉扭 力	6.8	——	——	采用接线 端子
8	材质	6.9	满足标准要求。	合格	/

**广东产品质量监督检验研究院**  
**国家消防产品质量检验检测中心（广东）**

## 检 验 报 告

检验结果汇总表

生产企业：广东东君照明有限公司

产品型号：DJ-D-AC(0.6kVA)

共 14 页 第 6 页

序号	检验项目	GB 17945-2024 标准条款号	检 验 结 果	结 论	备 注
9	基本功能试验	6.10	满足标准要求。 配接蓄电池电源管理单元数量（个）： 1 蓄电池（组）额定工作电压（V）：24 蓄电池容量（Ah）：55 充电回路短路 10 min 后，其内部元件的表面温度（℃）： 1#45.1 2#47.0 最大连续充电电流（A）： 1#3.6 2#3.6 蓄电池（组）的放电终止电压（V）： 1#20.8 2#20.9 静态泄放电流（ $\mu$ A）： 1#96.0 2#94.0 适用场所所需持续应急工作时间（min）：30 标称最小初装持续应急工作时间（min）：90 最小初装持续应急工作时间： 1#116min7s 2#115min16s	合格	/
10	重复转换试验	6.11	满足标准要求。	合格	/
11	电压波动试验	6.12	满足标准要求。	合格	/
12	转换电压试验	6.13	—	—	集中控制型
13	绝缘电阻试验	6.14	2#试样主电源输入端与外壳间的绝缘电阻值：大于 200M $\Omega$	合格	/

广东产品质量监督检验研究院  
国家消防产品质量检验检测中心（广东）

## 检 验 报 告

检验结果汇总表

生产企业：广东东君照明有限公司

产品型号：DJ-D-AC(0.6kVA)

共 14 页 第 7 页

序号	检验项目	GB 17945-2024 标准条款号	检 验 结 果	结 论	备 注
14	接地电阻试验	6.15	满足标准要求。 2#试样接地电阻值 ( $\Omega$ ) : 0.04	合 格	/
15	电气强度试验	6.16	满足标准要求。	合 格	/
16	高温（运行） 试验	6.17	应急启动功能正常。	合 格	/
17	低温（运行） 试验	6.18	应急启动功能正常。 试验后，2#试样的持续应急工作时间： 100min50s	合 格	/
18	恒定湿热（运 行）试验	6.19	应急启动功能正常。	合 格	/
19	碰撞（运行） 试验	6.21	应急启动功能正常。	合 格	/
20	外壳防护等级 试验	6.22	1#试样外壳防护等级符合 IP33 要求。	合 格	/
21	射频电磁场辐 射抗扰度试验	6.25	应急启动功能正常。	合 格	/
22	射频场感应的 传导骚扰抗扰 度试验	6.26	应急启动功能正常。	合 格	/
23	静电放电抗扰 度试验	6.27	应急启动功能正常。	合 格	/

广东产品质量监督检验研究院  
国家消防产品质量检验检测中心（广东）

## 检 验 报 告

检验结果汇总表

生产企业：广东东君照明有限公司

产品型号：DJ-D-AC(0.6kVA)

共 14 页 第 8 页

序号	检验项目	GB 17945-2024 标准条款号	检 验 结 果	结 论	备 注
24	电快速瞬变脉冲群抗扰度试验	6.28	应急启动功能正常。	合格	/
25	浪涌（冲击）抗扰度试验	6.29	应急启动功能正常。	合格	/
26	电源瞬变试验	6.30	应急启动功能正常。	合格	/
27	电压暂降、短时中断和电压变化的抗扰度试验	6.31	应急启动功能正常。	合格	/

试验地点：

1、广州市海珠区新港东路海城东街 6 号：6.2、6.3、6.4、6.5、6.6、6.7、6.8、6.10、6.11、6.12、6.13、6.14、6.15、6.16、6.17、6.19、6.21、6.22、6.25、6.26、6.27、6.28、6.29、6.30、6.31。

2、广州市黄埔区科学城科学大道 10 号：6.9、6.18。

以下空白。

# 广东产品质量监督检验研究院

## 国家消防产品质量检验检测中心（广东）

### 检 验 报 告

共 14 页 第 9 页

#### 射频电磁场辐射抗扰度试验

#### 1) 测量设备名称、型号、校准状态:

设备名称	设备型号	校准状态
矢量信号发生器	SSG5060X	合格
功率放大器	MPA-80-1000-250	合格
场强探头	EP-601	合格
功率计	TSP300	合格
堆叠对数周期天线	STLP 9129	合格
3 米法电波暗室	TSAC	合格

测试软件的名称及版本号: JS35-RS, Version 5.0.0

#### 2) 被测设备连接图、工作状态:



工作状态: 正常监视状态

#### 3) 试验布置图

布置图

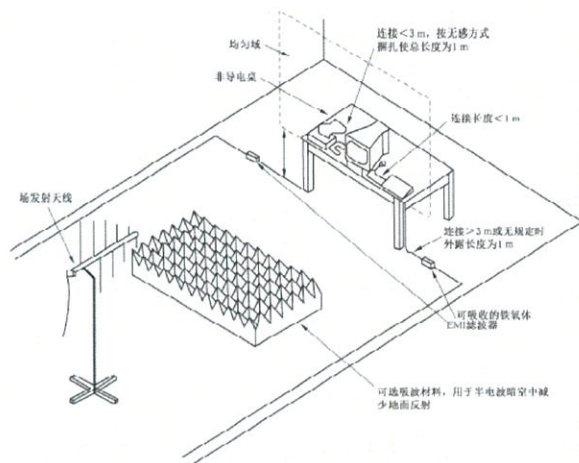

布置照片

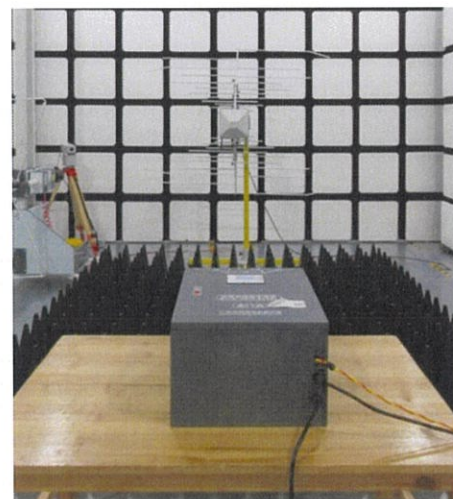

4) 配接负载: DJ-C-D-A 型应急照明控制器; DJ-BZ-ACJ(E1 I)-01ALR 型消防应急疏散标志灯具; DJ-ZM-ACJ(FE360lm)-03P 型消防应急照明灯具。

# 广东产品质量监督检验研究院

## 国家消防产品质量检验检测中心（广东）

### 检 验 报 告

共 14 页 第 10 页

#### 射频场感应的传导骚扰抗扰度试验

## 1) 测量设备名称、型号、校准状态:

设备名称	设备型号	校准状态
传导抗扰度测试系统	TS35-CS	合格
电源线耦合去耦网络	CDN 801-M2/M3	合格
电磁钳	ZN23203	合格
衰减器 6dB	ATT-6-100	合格

测试软件名称及版本号: JS35-CS, Version 5.0.0

## 2) 被测设备连接图、工作状态:

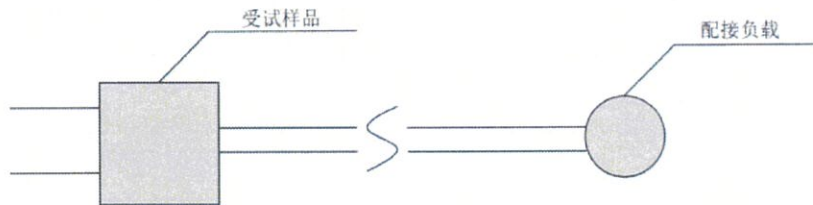

工作状态: 正常监视状态

## 3) 试验布置图

布置图

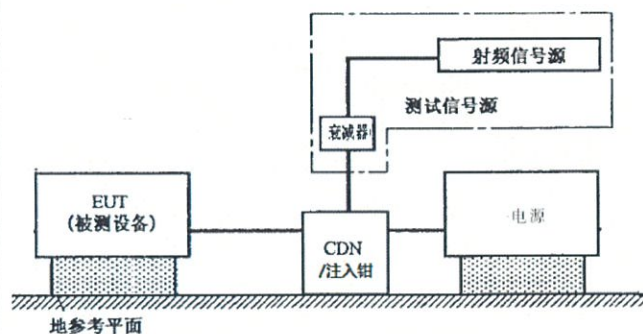

布置照片



4) 配接负载: DJ-G-D-A 型应急照明控制器; DJ-BZ-ACJ(E1 I)-01ALR 型消防应急疏散标志灯具; DJ-ZM-ACJ(FE360lm)-03P 型消防应急照明灯具。

# 广东产品质量监督检验研究院

## 国家消防产品质量检验检测中心（广东）

### 检 验 报 告

共 14 页 第 11 页

#### 静电放电抗扰度试验

## 1) 测量设备名称、型号、校准状态:

设备名称	设备型号	校准状态
静电放电测试系统	EDS30	合格

测试软件的名称及版本号: 静电放电测试系统

## 2) 被测设备连接图、工作状态:

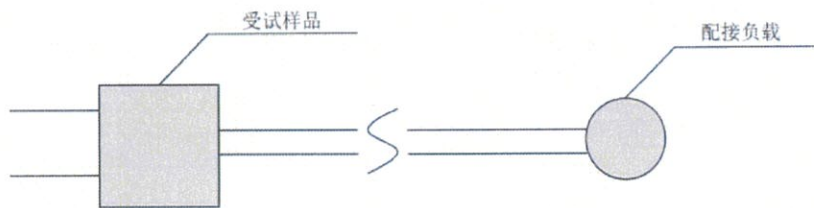

工作状态: 正常监视状态

3) 测试场地: 实验室      环境条件      温度: 21°C      湿度: 55%RH      大气压力: 100.8kPa

## 4) 试验布置图

布置图

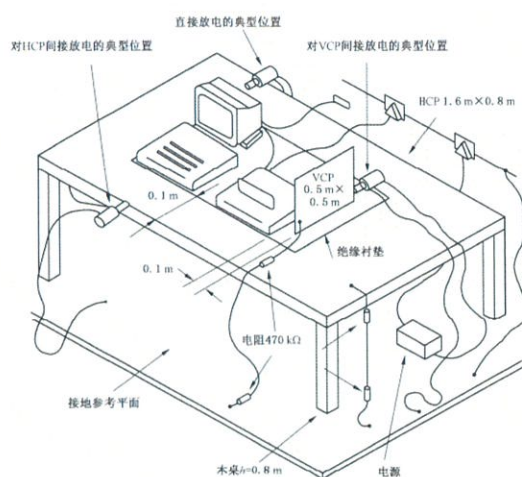

布置照片

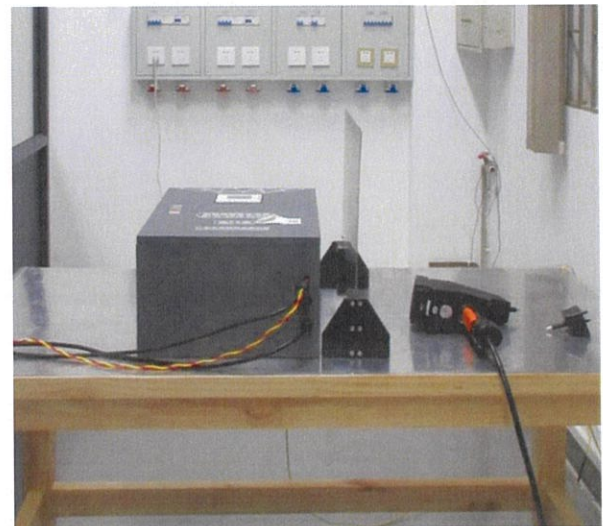

5) 配接负载: DJ-C-D-A 型应急照明控制器; DJ-BZ-ACJ(E1 I)-01ALR 型消防应急疏散标志灯具; DJ-ZM-ACJ(FE360lm)-03P 型消防应急照明灯具。

# 广东产品质量监督检验研究院

## 国家消防产品质量检验检测中心（广东）

### 检 验 报 告

共 14 页 第 12 页

#### 电快速瞬变脉冲群抗扰度试验

##### 1) 测量设备名称、型号、校准状态:

设备名称	设备型号	校准状态
脉冲群/浪涌/电压跌落测试系统	EFT/SURGE/AC-DIP	合格
耦合去耦网络	SEPN 3832T	合格
容性耦合夹	CCC100	合格

测试软件的名称及版本号: 3ctest.CoreLab, Version 3.1.5.0

##### 2) 被测设备连接图、工作状态:

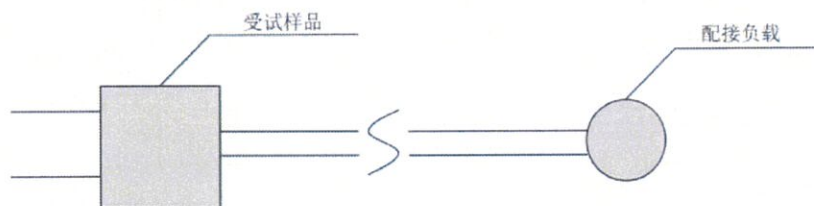

工作状态: 正常监视状态

##### 3) 试验布置图

布置图

布置照片

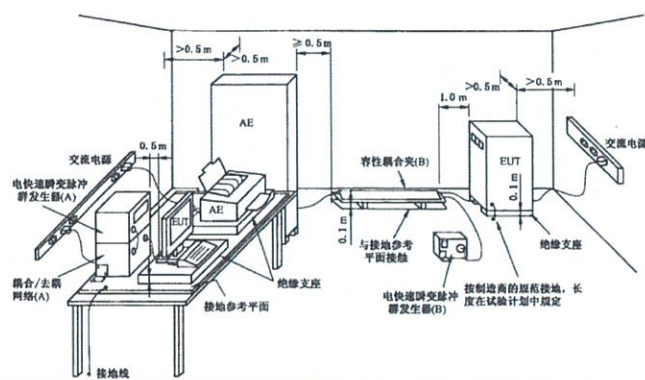

说明:

(A)——电源线耦合位置;

(B)——信号线耦合位置。



##### 4) 配接负载: DJ-C-D-A 型应急照明控制器; DJ-BZ-ACJ(E1 I)-01ALR 型消防应急疏散标志灯具; DJ-ZM-ACJ(FE360lm)-03P 型消防应急照明灯具。



# 广东产品质量监督检验研究院

## 国家消防产品质量检验检测中心（广东）

### 检 验 报 告

共 14 页 第 14 页

#### 电压暂降、短时中断和电压变化的抗扰度试验

## 1) 仪器设备

设备名称	设备型号	校准状态
电压暂降、短时中断和电压变化测试系统	PFS 2216S	合格

测试软件的名称及版本号：3ctest.CoreLab, Version 3.1.5.0

## 2) 受试设备连接图

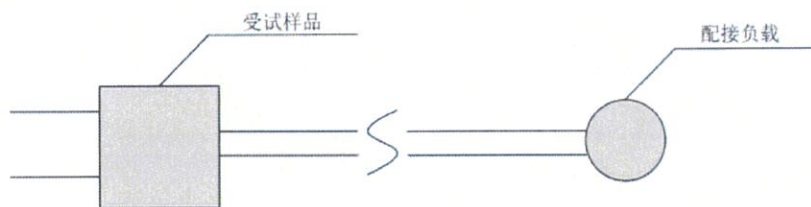

工作状态：正常监视状态

## 3) 试验布置示意图

布置图



布置照片



4) 配接负载：DJ-G-D-A 型应急照明控制器；DJ-BZ-ACJ(E1 I)-01ALR 型消防应急疏散标志灯具；DJ-ZM-ACJ(FE360lm)-03P 型消防应急照明灯具。



# 中国国家强制性产品认证证书

证书编号：2025081815000419

认证委托人名称及地址  
广东东君照明有限公司  
广东省江门市江海区横海路7号2幢车间一第二、四、五层,3栋车  
间二第一、四、五层,4栋车间三

生产者名称及地址  
广东东君照明有限公司(H001710)  
广东省江门市江海区横海路7号2幢车间一第二、四、五层,3栋车  
间二第一、四、五层,4栋车间三

生产企业名称及地址  
广东东君照明有限公司  
广东省江门市江海区横海路7号2幢车间一第二、四、五层,3栋车  
间二第一、四、五层,4栋车间三

产品名称和系列、型号、规格  
应急照明集中电源  
DJ-D-AC(0.6kVA)(主型)

产品标准和技术要求  
GB 17945-2024

上述产品符合《强制性产品认证实施规则 避难逃生产品》  
(CNCA-C18-03:2024)的要求,特发此证。

发证日期: 2025年07月23日 有效期至: 2030年07月22日

证书信息和有效性可扫描下方二维码或登录发证机构网站查验,  
也可在认监委网站([www.cnca.gov.cn](http://www.cnca.gov.cn))及  
中国消防产品信息网([www.cccf.com.cn](http://www.cccf.com.cn))查询。



中国认可  
产品  
PRODUCT  
CNAS C073-P



应急管理部消防产品合格评定中心

[www.cccf.net.cn](http://www.cccf.net.cn)

北京市东城区永外西革新里甲108号  
北京市东城区西革新里116号百荣嘉园大厦A座二层  
邮编: 100077

电话: +86 10 87898177

A 1026798